

CHRONOS - SITZEN GENAU NACH MASS

4 SITZHÄRTEN Standard



Dauerelastischer Federkern mit hochwertiger Polyetherschaumhaube konfektioniert.

Viscoline



Die Viscoline-Schaumauflage bietet höchste Druckentlastung für besondere Sitzanforderungen.

Boxspring



Ausgezeichnet mit hervorragenden Sitzigenschaften für hohes Qualitätsbewusstsein.

Primus Plus



Durch spezielle Taschenfederkerne wird ein fester Sitzkomfort der Spitzenklasse realisiert.

3 SITZHÖHEN

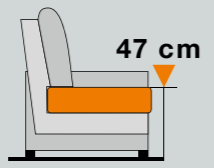
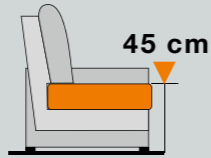
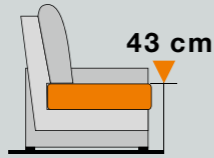

Für ein optimales Sitzvergnügen sollte die Sitzhöhe genau wie möglich an die Körpergröße angepasst sein. Entscheidend dafür ist das individuelle Sitzgefühl.

6 ARMLEHNVARIANTEN

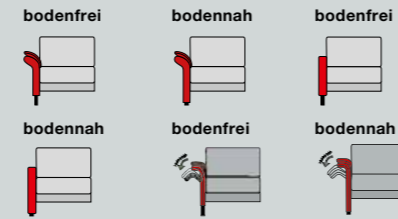

2 SITZVARIANTEN

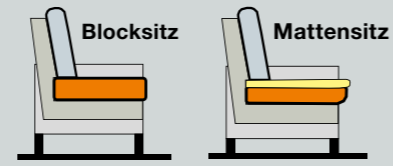

8 FUSSVARIANTEN

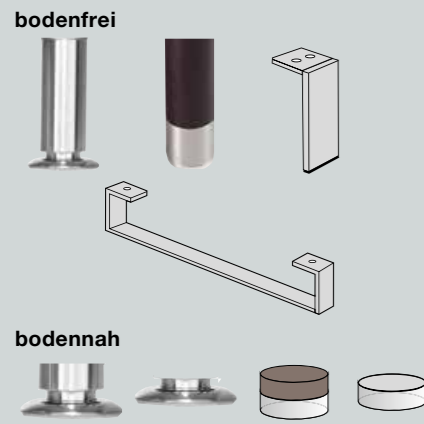

KOMFORTFUNKTIONEN



Orthopädische Kriterien für Top-Komfort

Die perfekte Polsterung von Rücken und Sitz sorgt für eine gute und komfortable Sitzhaltung. Wirbelsäule und Bandscheiben werden wirksam entlastet.

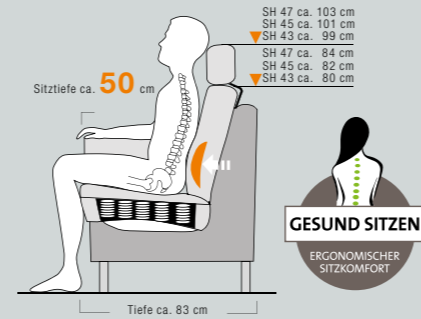

EIN POLSTERPROGRAMM – SO INDIVIDUELL WIE SIE



WELNESSAUSSTATTUNG SITZVERSTELLUNG (SV)

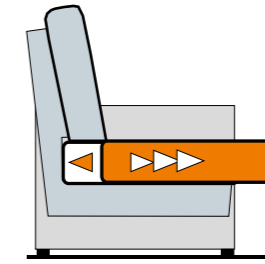

Jeder Körperbau erfordert eine andere Sitztiefe. Im Zusammenspiel mit der gewählten Sitzhöhe hier die ideale Lösung zum wunschgemäßen Einstellen der Sitztiefe nach Bedarf und Bequemlichkeit. Mit leichtem Körperdruck

lässt sich das Sitzpolster stufen- und geräuschlos nach vorne verschieben und ermöglicht so eine Sitztiefe bis zu ca. 56 cm.



SCHNELL RETUSCHE
Milieu verlängern

SITZVORZUG

Eine angenehm breite Liegefläche von 74 cm entsteht, wenn Sie die Vorziehfunktion der Sitzfläche betätigen.



Alternative:
Drehstuhl in Leder.



Passender Sessel in Stoff mit

Sitzvortrieb und Kopfstütze erhältlich.



UNGLAUBLICH KOMFORTABEL

Mit dem Rasterbeschlag kann die Armlehne stufenlos in die gewünschte Position gebracht werden.

PERFEKT GESTÜTZT

Jeder gerade Rücken kann mit den Ansteck-Kopfpolstern erweitert werden. Ob Sessel oder Sofa.